

CubeStand

Sistema modular para la construcción de estructuras de sujeción para paneles rígidos, flexibles, telas o lonas.

Diseñado
y fabricado
NETDISPLAY

- ➔ Reutilizable y reconfigurable.
- ➔ Montaje rápido y sin herramientas.
- ➔ Sin límite de tamaño y capaz de resistir peso.
- ➔ Componentes de alta resistencia para un uso continuado.



⚡ MUY IMPORTANTE

CubeStand no es un producto “plegable” para ser utilizado por el cliente final, **es un sistema modular pensado como herramienta para el profesional que monta stands y eventos.**

Permite construir todo tipo de **bastidores y estructuras** a los que podrás fijar imágenes impresas sobre multitud de soportes con ayuda de velcro o cinta magnética. **Nuestra recomendación es utilizar paneles rígidos ligeros y fijados con velcro**, pero cada profesional encuentra “su manera” y las variables son innumerables. **(Aconsejamos adquirir un kit demo para iniciarse, y entender su funcionamiento).**

CUBESTAND ESTÁ DESACONSEJADO EN AQUELLOS CASOS EN QUE EL MONTAJE NO LO REALICE UN PROFESIONAL QUE CONOZCA EL PRODUCTO, LA CONFIGURACIÓN CONCRETA QUE VA A CONSTRUIR Y EL MODO EN QUE SE VAYAN A FIJAR LOS PANELES.

La manera más **económica** y flexible de trabajar con CubeStand es **adquiriendo perfiles de 3m y los terminadores plásticos**, aunque también podemos suministrar las barras cortadas a medida con los terminadores colocados.

⚡ MONTAJE

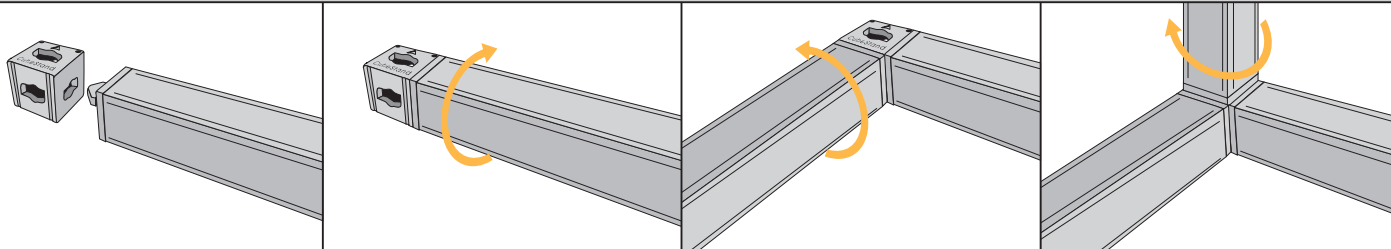

⚡ KIT DEMO CUBESTAND

**KIT DEMO
CUBESTAND
“6 en 1”
SOLO
120€***

INICIESE CON CUBESTAND POR MUY POCO Y PODRÁS CONSTRUIR ESTAS 6 CONFIGURACIONES.
Kit demostración para que te familiarices con el producto y puedas enseñarlo a tus clientes.

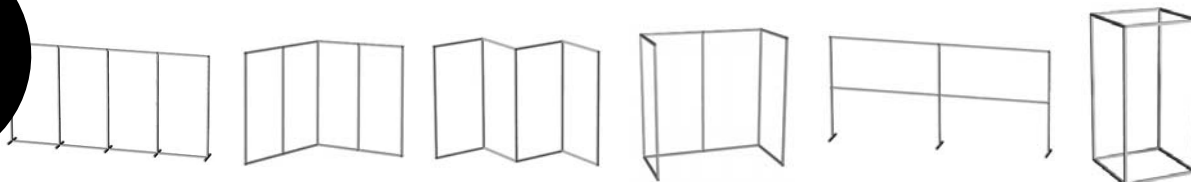

*Oferta limitada a un sólo kit y sólo aplicable a nuevos clientes CubeStand.

¿QUÉ ES CUBESTAND? El Sistema se compone de dos piezas básicas: el CUBO y las BARRAS.

CUBO

Una pieza plástica de gran resistencia con forma cúbica que tiene una inserción en cada una de sus 6 caras.

No todas sus caras son iguales, 3 de ellas son lisas y las 3 restantes rayadas. En una de las caras lisas puedes leer la palabra CUBESTAND y una flecha, **esta cara será siempre la cara superior del cubo.**

La flecha nos servirá para orientar todos los cubos en la misma dirección durante la fase de montaje.

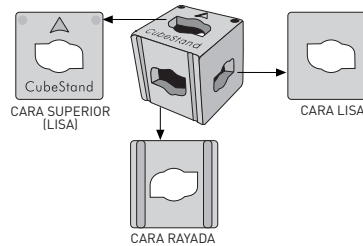

BARRAS

Se componen de un perfil de aluminio anodizado de sección cuadrada, rematado en cada extremo con una pieza plástica denominada "terminador".

Cada barra tiene un terminador liso y otro rayado.

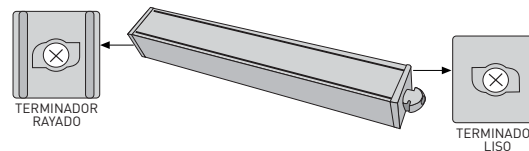



PRECIOS

| CUBOS | | ACCESORIOS | | | |
|---|-----------------------------|------------|-----------------------------------|---------------------------------------|--------|
|  | Cubo (mínimo 10 Uds) | CM025CU | Cinta magnética 25mmx30m (barras) | 50,00€ | |
| | 10-100 | 3,50€ | CM125 | Cinta magnética 12,5mmx30m (gráficas) | 35,00€ |
| | 101-300 | 3,30€ | VEG20B | Velcro (gancho) 20mmx25m | 18,00€ |
| | 301-500 | 3,10€ | VER20B | Velcro (rizo) 20mmx25m | 18,00€ |
| | 501-1000 | 2,90€ | NETCOFCS | Foco 200W + conector | 52,00€ |
| | +1000 | 2,75€ | NETCOFC | Conector Foco | 6,00€ |

¿PERFILES SIN MANIPULAR O BARRAS TERMINADAS?

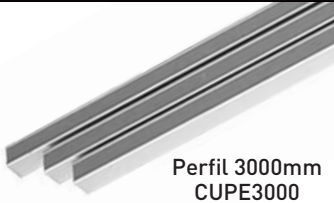
Puedes adquirir las barras CubeStand terminadas o ahorrar comprando los perfiles en bruto (3m) y los terminadores para fabricarlas tú mismo.

| PERFILES Y TERMINADORES SIN MANIPULAR | | BARRAS TERMINADAS | | | |
|---|--|--|--|-------------------------|--------|
|  | Perfil 3000mm (mínimo 4 Uds) | Pareja de terminadores ya colocada en cada barra | | | |
| | 4-14 | 23,00€ |  | | |
| | 15-59 | 20,50€ | | | |
| | 60-299 | 19,00€ | | | |
| | 300-599 | 18,00€ | | | |
| +600 | Consultar | | | | |
|  | Pareja terminadores (mínimo 10 Uds) | CUBA0250 | BARRA 250mm o inferior | 8,50€ | |
| | 10-100 | 3,50€ | CUBA0500 | BARRA 500mm o inferior | 11,00€ |
| | 101-300 | 3,30€ | CUBA0750 | BARRA 750mm o inferior | 13,50€ |
| | 301-500 | 3,10€ | CUBA1000 | BARRA 1000mm o inferior | 17,00€ |
| | 501-1000 | 2,90€ | CUBA1250 | BARRA 1250mm o inferior | 19,00€ |
| | +1000 | Consultar | CUBA1500 | BARRA 1500mm o inferior | 22,00€ |
| | | CUBA2000 | BARRA 2000mm o inferior | 27,00€ | |
| | | CUBA2500 | BARRA 2500mm o inferior | 32,00€ | |
| | | CUBA3000 | BARRA 3000mm o inferior | 36,00€ | |

CÓMO CALCULAR EL PRECIO

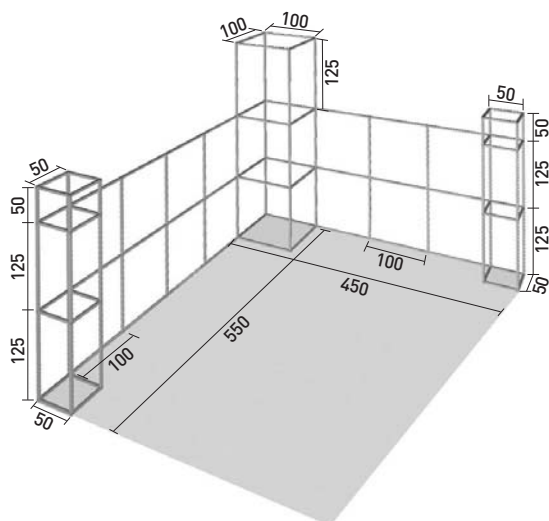

| PERFILES Y TERMINADORES SIN MANIPULAR | | | |
|---------------------------------------|----------------------|--------------------------|-------------------|
| 35 | PERFIL 3000 | 20,50€ (precio unitario) | + 1317,50€ |
| 115 | PAREJAS TERMINADORES | 3,30€ (precio unitario) | |
| 63 | CUBOS | 3,50€ (precio unitario) | |
| BARRAS TERMINADAS | | | |
| 40 | BARRAS 500 | 11,00€ (precio unitario) | + 2011,50€ |
| 37 | BARRAS 1000 | 17,00€ (precio unitario) | |
| 38 | BARRAS 1250 | 19,00€ (precio unitario) | |
| 63 | CUBOS | 3,50€ (precio unitario) | |